

SEKISUI



ORIGINAL UNIT BATH **セキスイバスコア**

BATH CORE

BSseries BSⅢN-A・L・S

取扱説明書

この取扱説明書は、みなさまに本商品を正しく、そして末永くご愛用いただくために、注意事項やお手入れ方法についてまとめたものです。

ご使用前には必ずお読みいただき、その後も手近に保管し、ご活用くださいますようお願い申し上げます。

BATH CORE

BSseries BSⅢN-A・L・S

セキスイバスコアご愛用の皆様へ

このたびは、〈セキスイバスコア〉をご採用いただきありがとうございます。

この説明書は、〈セキスイバスコア〉をいつまでも安全に、美しく、

そして快適にご使用いただくための

正しいお手入れの仕方とお取り扱い方法をご説明したものです。

間違った使用方法やお手入れの仕方は、

安全性を損ない、製品寿命を縮めることになりかねません。

心と体のリフレッシュ空間〈セキスイバスコア〉を

いつまでも快適にお取り扱いいただくため、

ご使用前にこの「取扱説明書」を必ずご一読ください。

なお、今後とも弊社製品をご愛顧いただきますようお願い申し上げます。

◆ お 願 い ◆

この取扱説明書は、当社がセキスイバスコア用として標準的に採用している部材・設備を対象に記載しています。地域・販売ルートの違いによって水栓金具・換気扇など一部仕様の異なる部材・設備が採用されている場合があります。その場合には、各設備に添付されている取扱説明書を必ずお読みください。

- ◎この取扱説明書は、安全にご使用いただくための注意事項と各部位の機能やお手入れの仕方について記載されています。目的に応じてご活用ください。
- ◎禁止行為(警告・注意)や誤ったご使用方法は、事故あるいは、浴室を傷めたり、家財に悪影響を与えるおそれがありますのでご注意ください。
- ◎浴室内の各部についているロットNo.やその他表示のラベルは、はがさないでください。後々のメンテナンスに必要なものです。
- お読みになられた後は、お使いになる方がいつでも見られるところに、必ず保管していただき、折に触れてご活用くださいますよう、お願い申し上げます。
- 転居される場合、新しく入居される方が製品を安全にお使いいただくために、この《取扱説明書》を新しく入居される方、またはお取次ぎされる方に必ずお渡しください。
- 製品の改良・改善のため仕様は、予告なく変更することがありますのでご了承ください。



もくじ

1.各部のなまえ	3
BSⅢN-A	3
BSⅢN-L	4
BSⅢN-S	5
水栓・給湯器・その他の機能商品(オプション)	6
2.安全にご使用いただくために	7
安全上のご注意	7
⚠ 警告	8
⚠ 注意	10
3.使用方法と使用上の注意	13
浴槽	13
水栓・シャワー	14
洗面器・便器・ロータンク	15
鏡	15
タオル掛け	15
収納棚・化粧棚	16
風呂フタ(オプション)	16
手すり(オプション)	17
物干バー(オプション)	18
換気扇・換気暖房乾燥機(オプション)	18
ドア	19
4.お手入れ	21
便利なお掃除アイテム・便利な洗剤いろいろ	23
浴室	24
浴槽まわり	26
床・壁・天井	28
排水口	31
ドア	32
アクセサリ	33
水栓	35
照明	36
洗面器・便器	37
水栓・給湯器・その他の付帯設備	38
5.異常かなと思った時は	39
6.アフターサービス	42

各部のなまえ



安全にご使用いただくために



使用方法と使用上のご注意



お手入れ



異常かなと思った時は



アフターサービス



1. 各部のなまえ

BSⅢN-A 1216・1116・1014



※現品は図と仕様が異なる場合がありますのでご了承ください。
 ※細小物は浴室本体には含まれておりません。

各部のなまえ

標準仕様表

部位	名称	仕様
床	バンバス 石目調	FRP(ガラス繊維強化ポリエステル樹脂)
	床目地	シリコンコーキング
排水口	標準トラップ	ABS樹脂
壁	アステリオ	樹脂化粧鋼板
	壁目地	横目時:シリコンコーキング 縦目地:ソフトアクリル・ABS樹脂
天井	フラット天井	樹脂化粧鋼板
	天井点検口	樹脂被覆鋼板
	天井目地	エラストマー
ドア	折戸	枠:アルミニウム(ホワイト) 面材:PS樹脂(カスミ)
浴槽	1200浴槽(1216)／1100浴槽(1116)／1000浴槽(1014)	FRP(ガラス繊維強化ポリエステル樹脂)
	排水栓:鎖付ゴム排水栓	POM樹脂排水栓
タオル掛け	L400(1216・1116)／L350(1014)	バー:アルミ ブラケット:ABS樹脂
水栓	デッキ付2バルブ水栓 KF14(1216・1116)／壁付2バルブ水栓 KF30N2(1014)	本体:青銅
	シャワーヘッド:標準シャワー(ホワイト)	ABS樹脂射出成型品
照明	LEDダウンライト照明	防湿型LED×1灯

BSⅢN-L 1216・1116・1014

(洗面器付)



各部のなまえ

※現品は図と仕様が異なる場合がありますのでご了承ください。
 ※棚小物は浴室本体には含まれておりません。

標準仕様表

部位	名称	仕様
床	バンバス 石目調	FRP(ガラス繊維強化ポリエステル樹脂)
	床目地	シリコンコーキング
排水口	標準トラップ	ABS樹脂
壁	アステリオ	樹脂化粧銅板
	壁目地	横目時:シリコンコーキング 縦目地:ソフトアクリル・ABS樹脂
天井	フラット天井	樹脂化粧銅板
	天井点検口	樹脂被覆銅板
	天井目地	エラストマー
ドア	折戸	枠:アルミニウム(ホワイト) 面材:PS樹脂(カスミ)
浴槽	1200浴槽(1216)／1100浴槽(1116)／1000浴槽(1014)	FRP(ガラス繊維強化ポリエステル樹脂)
	排水栓:鎖付ゴム排水栓	POM樹脂排水栓
収納	化粧棚セット(1216・1116)	AS樹脂成形品
タオル掛け	L400(1216・1116)／L350(1014)	バー:アルミ ブラケット:ABS樹脂
鏡	303×363	ガラス
水栓	壁付2バルブ水栓 KF30N2	本体:青銅
	シャワーヘッド:標準シャワー(ホワイト)	ABS樹脂射出成型品
照明	LEDダウンライト照明	防湿型LED×1灯
洗面器	オリジナル洗面器	陶器製(ホワイト)

1. 各部のなまえ

BSⅢN-S 1216・1116・1014

(洗面器・トイレ付)



※現品は図と仕様が異なる場合がありますのでご了承ください。
※棚小物は浴室本体には含まれておりません。

各部のなまえ

■標準仕様表

部位	名称	仕様
床	バンバス 石目調	FRP(ガラス繊維強化ポリエステル樹脂)
	床目地	シリコンコーキング
排水口	標準トラップ	ABS樹脂
壁	アステリオ	樹脂化粧鋼板
	壁目地	横目時:シリコンコーキング 縦目地:ソフトアクリル・ABS樹脂
天井	フラット天井	樹脂化粧鋼板
	天井点検口	樹脂被覆鋼板
	天井目地	エラストマー
ドア	折戸	枠:アルミニウム(ホワイト) 面材:PS樹脂(カスミ)
浴槽	1200浴槽(1216)／1100浴槽(1116)／1000浴槽(1014)	FRP(ガラス繊維強化ポリエステル樹脂)
	排水栓:鎖付ゴム排水栓	POM樹脂排水栓
収納	化粧棚セット(1216・1116)	AS樹脂成形品
タオル掛け	L400(1216・1116)／L350(1014)	バー:アルミ ブラケット:ABS樹脂
鏡	303×363	ガラス
水栓	壁付2バルブ水栓 KF30N2	本体:青銅
	シャワーヘッド:標準シャワー(ホワイト)	ABS樹脂射出成型品
照明	LEDダウンライト照明	防湿型LED×1灯
洗面器	オリジナル洗面器	陶器製(ホワイト)
トイレ	トイレ	便器:陶器製(ホワイト) ロータンク・便座:ABS樹脂(ホワイト)

水栓・給湯器・その他の機能商品

オプション

■水栓・給湯器・その他の機能商品は、それぞれ「取扱説明書」が添付されておりますので、「取扱説明書」や本体の注意表示にそって正しくお使いください。誤った使い方をすると思わぬ事故や故障の原因となります。

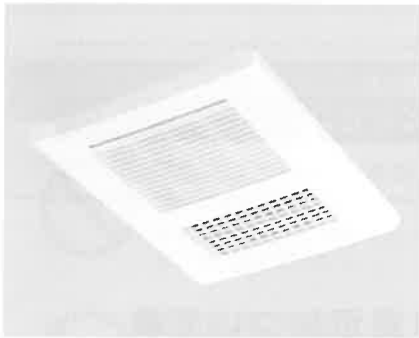

「除菌イオン機能搭載」換気暖房乾燥機

特定
保守製品 消費生活用製品安全法
【長期使用製品安全点検制度】対象商品



換気扇

消費生活用製品安全法
【長期使用製品安全表示制度】対象商品



5インチ地デジワンセグテレビ



各部のなまえ



警告



改造はしないでください。修理技術者以外の人は、分解したり、修理をしないでください。
火災・感電・ケガの原因となるおそれがあります。



それぞれの商品に添付されている「取扱説明書」および、本体の注意表示にそってお使いください。
誤った使い方をすると、思わぬ事故の原因となるおそれがあります。



お願い

特定
保守製品 消費生活用製品安全法
【長期使用製品安全点検制度】対象商品

特定保守製品についてお願い

- 「除菌イオン機能搭載」換気暖房乾燥機は、平成21年4月1日施行の消費生活用製品安全法（消安法）で指定される「特定保守製品」です。この製品の所有者は点検期間に点検（有償の法定点検）などの保守を行うことが求められます。
- 所有者登録票（製品同梱）の説明に基づいて、所有者登録を行ってください。
- 点検期間の始まる時期（10年後）に法定点検の通知が届きますので、点検をご依頼ください。
- お問い合わせ先：マックス株式会社マックスカスタマーセンター：0120-011-408 <http://wis.max-ltd.co.jp/dry-fan/shouanhou.html>



2. 安全にご使用いただくために

この安全上のご注意をよくお読みのうえ、正しくお使いください。

安全上のご注意

..... 必ずお守りください

安全に関する重要な内容ですので、必ず守ってください。



安全にご使用いただくために

■ 表示マークについて ■

誤った使い方をしたときに生じる危害や損害の程度を次の表示マークで区別し、説明しています。



この表示の欄は「死亡または重症を負う可能性が想定される」内容です。



この表示の欄は「損傷を負う可能性または物的損害が発生する可能性が想定される」内容です。

■ 絵表示について ■

お守りいただく事項の種類を次の絵表示で区別し、説明しています。



この絵表示は、気を付けていただきたい「注意喚起」の内容です。



この絵表示は、してはいけない「禁止」の内容です。



この絵表示は、必ず実行していただく「強制」の内容です。



警告

●事故をおこさないために
安全にご使用いただくために、お客様に必ず守って
いただきたいことが記載してあります。
よくお読みのうえ、正しくお使いください。

火事・漏電・感電についての警告



照明器具のカバーを外して
使わないでください。
感電したり、電球が割れてケガを
するおそれがあります。

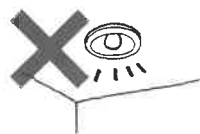

照明器具・換気扇等に直接水をかけない
でください。
漏電するおそれがあります。



照明器具の隙間やソケット部にヘアピンや
針金等の金属類を差し込まないでください。
感電・火災のおそれがあります。



照明器具お取り替え後、照明カバー取り
付けの際、必ず防水パッキンをきっちり
はめてください。
照明カバー内に水が入ると漏電や球切れのおそれ
があります。



鎖付きゴム排水栓は、手でまっすぐにき
ちんと排水口にはめてください。
自然循環風呂釜をご使用の場合、水が漏れると空焚
きになり、火災のおそれがあります。



照明器具に表示されている指定ワット数
のランプ以外は、使用しないでください。
器具の破損や火災になるおそれがあります。



照明器具・換気扇等のお手入れ
の場合は、必ず電源(スイッチ)
を切ってから行ってください。
感電やケガをするおそれがあります。



ケガ・ヤケドについての警告



浴槽には注意して出入りしてください。
滑ったりつまづいて転び、ケガをするおそれがあり
ます。



浴槽内にもぐったりしないでください。
おぼれたり、ケガをするおそれがあります。



浴槽内や濡れた床は滑りやすいので、あ
わてて入ったり出たりしないでください。
転んでケガをするおそれがあります。



風呂フタは、サイズの合った
ものを使用してください。
フタが外れ、ケガやヤケドをするお
それがあります。

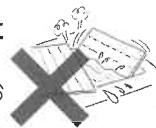

床が石ケンや湯アカで濡れて
いるときは、洗ってください。
転んでケガをするおそれがあります。



風呂フタの上に体重をかけたり、乗ったり
しないでください。
フタが外れ、ケガやヤケドをするおそれがあります。



幼児や身体の不自由な方を一人で入浴
させないでください。
おぼれたりケガやヤケドをするおそれがあります。



化粧棚・浴槽の縁に乗ったり座ったりしな
いでください。
転落したり、ケガをするおそれがあります。



浴室内で幼児だけを遊ばせないでくださ
い。
おぼれたりケガやヤケドをするおそれがあります。



安全にご使用いただくために

2. 安全にご使用いただくために



警告

●事故をおこさないために

安全にご使用いただくために、お客様に必ず守っていただきたいことが記載してあります。よくお読みのうえ、正しくお使いください。

ケガ・ヤケドについての警告



手すり・タオル掛け・オープン棚・物干しバーにお子様がおぼろげに下がったり、力まかせに引っ張らないでください。破損してケガをするおそれがあります。



浴室用洗剤等は、2種類以上同時に使用しないでください。有毒ガスが発生することがあり、ガス中毒の危険があります。



収納棚やドア面材、鏡に衝撃や無理な力をかけないでください。割れてケガをするおそれがあります。



カビ取り剤を使用する場合、窓を開けるなど必ず換気を行ってください。

■水栓・給湯器・その他の付帯設備について



付帯設備には、それぞれの商品に添付されている「取扱説明書」および本体の注意表示にそって、お使いください。誤った使い方をすると、思わぬ事故や故障の原因となるおそれがあります。

ケガ・ヤケドにご注意



改造はしないでください。修理技術者以外の方は、分解したり、修理をしないでください。火災・感電・ケガの原因となるおそれがあります。



それぞれの商品に添付されている「取扱説明書」および、本体の注意表示にそってお使いください。誤った使い方をすると、思わぬ事故の原因となるおそれがあります。

下記の商品には取扱説明書が添付されています。よくお読みのうえ、正しくお使いください。

- 「除菌イオン機能搭載」換気暖房乾燥機
(消費生活用製品安全法により「特定保守製品」に指定されています。)※18ページ参照
- 換気扇
- 浴室テレビ
- 水栓金具



注意

●事故をおこさないために
安全にご使用いただくために、お客様に必ず守って
いただきたいことが記載してあります。
よくお読みのうえ、正しくお使いください。

ケガ・ヤケド・水の事故にご注意



排水口・フタ・その他カバー類は、必ず所定の位置に正しい方向で取り付けてください。

外したり誤った取り付けは、フタが外れてつまずいたり、転んでケガをするおそれがあります。(※P.31参照)



浴室の点検口フタは、設備点検時以外は、絶対に開けないでください。

フタが外れてケガをしたり、水漏れしたりするおそれがあります。



天井点検口フタは、開けないでください。

フタが落下して、ケガをするおそれがあります。

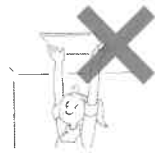

ドアの開閉は、回転部に触れないように静かにおこない、きっちり閉めてください。

手や足をはさまれるなど、ケガをするおそれがあります。



ドアにお子様がおぼろ下がないようご注意ください。

破損しケガをするおそれがあります。



浴槽のお湯は、よくかき混ぜてからご入浴ください。

沸かしたての浴槽の湯は、上層部が高温になってヤケドをするおそれがあります。



満水状態の浴槽に、一気に入浴しないでください。

浴室外に水があふれたり、洗い場の排水口カバーが外れて転倒するおそれがあります。



水栓金具を手すり代わりにつかましないでください。

ヤケドや破損によりケガをするおそれがあります。



水栓金具やシャワーは、温度をよく確かめてからお使いください。

高温のお湯でヤケドをするおそれがあります。



高温のお湯をお使いのときには、吐水口に直接肌を触れないでください。

ヤケドをするおそれがあります。



水栓や配管は、高温になっている部分がありますので、直接肌で触れないでください。

ヤケドをするおそれがあります。



追焚金具に足をかけないでください。

追焚金具が外れ、転んでケガをしたり、ヤケドするおそれがあります。



収納棚には、指定の重量以上のものを乗せないでください。

脱落や破損してケガをするおそれがあります。(※P.16参照)



入浴しながら浴槽のお湯を抜かないでください。

排水口に毛髪や手足を吸い込まれて、溺れたりケガをするおそれがあります。



メッキの部材は落としたり、ぶついたりしないでください。

メッキが割れてはがれたり、ケガするおそれがあります。



折戸上枠レールのストッパーを取り外さないでください。

戸車が正しく取り付けず、ドアが外れてケガをするおそれがあります。

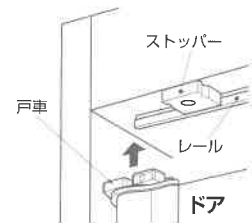

安全にご使用いただくために

2. 安全にご使用いただくために



注意

●事故をおこさないために

安全にご使用いただくために、お客様に必ず守っていただきたいことが記載してあります。
よくお読みのうえ、正しくお使いください。

水漏れにご注意



冬季に凍結のおそれがある場合は、必ず使用後に配管と水栓金具の水抜きをしてください。
破損して漏水するおそれがあります。



入浴時やお湯を入れている時は、必ずドアを確実に閉めてください。
水が浴室外へあふれたり、湯気で他の部屋の不具合が生じる可能性があります。



排水栓止め金具(ローレット部)を、無理に回したりしないでください。
取付け部がゆるむと漏水するおそれがあります。



排水口のヘアキャッチャーの上にタオルなどでフタをして、洗い場に湯水を溜めないでください。
湯水がドア部よりあふれ出すおそれがあります。



排水口にシンナーなどの溶剤を流さないでください。
排水トラップが破損し漏水するおそれがあります。



酢酸配合系・イオウ系の入浴剤、塩素系風呂水清浄剤(ジクロロイソシアヌル酸塩入り)や漂白剤を使用しないでください。また、保管場所や方法を十分注意してください。
部品が劣化や破損し、漏水するおそれがあります。



浴槽に飛び降りたり持ち上げたり、後付け器具(手すりなど)で締めつけるなど、無理な力をかけないでください。
ヒビが入って漏水するおそれがあります。



ヘアキャッチャーにゴミが溜まったままにしないでください。
排水トラップがつまって湯水があふれ出すおそれがあります。



排水口を清掃しても洗い場に長時間湯水が溜まる場合は、排水管の点検・清掃をしてください。
漏水するおそれがあります。



ドアに強く水をかけないでください。
漏水するおそれがあります。



エプロン点検口フタを外したり、強い力をかけないでください。
破損して漏水するおそれがあります。



配管導入部のパッキンや点検口フタに塩素系洗剤や漂白剤をかけたり、強い力をかけないでください。
破損して漏水するおそれがあります。



井戸水、温泉水は使用しないでください。
器具を傷め、漏水するおそれがあります。



壁に穴を開けて、手すりやタオル掛けを取り付けしないでください。
漏水するおそれがあります。



商品引き渡し後、器具の位置を変えたり、新しく取り付ける時は、必ず当社(積水ホームテクノ(株))各営業所までご相談ください。
誤った取り付けをすると、思わぬ事故や漏水の原因となります。



安全にご使用いただくために



注意

●事故をおこさないために
安全にご使用いただくために、お客様に必ず守って
いただきたいことが記載してあります。
よくお読みのうえ、正しくお使いください。

浴槽・床・壁・収納・天井について



タバコなどの火気を近づけないでください。
焼けこげ・ヒビワレや火災の原因になります。



硬いもので擦ったりしないでください。
傷がついて取れなくなります。



物をぶつける等、鏡や壁・照明カバーへの
衝撃はお避けください。
表面にキズがついたり、割れてケガをするおそれ
があります。



釘は、打たないでください。
漏水するおそれがあります。



ヘアピン・カミソリの刃などを置かないで
ください。
サビが付着して取れなくなることがあります。



浴室を乾燥させるために、十分換気を行
ってください。
湿気があると、カビ・汚れの原因となります。



化粧品や毛染剤、化粧落とし剤などが付
着したら、すぐに洗い流してください。
変色や劣化するので注意してください。



脚が金属等、硬い材質の風呂イスや洗面
器は使わないでください。
床やカウンターにキズがついたり、表面がけずれる
原因となります。



吸盤等、軟質の樹脂製商品は壁パネルに
つけたままにしないでください。またジェ
ルステッカー・ジェリーグミ等は、鏡、窓
(ガラス面のみ)以外に貼らないでくださ
い。
変色したり、色が付着して取れなくなるおそれ
があります。



浴槽には、循環温水器(24時間風呂)は
設置しないでください。
浴槽を傷める危険性があります。



安全にご使用いただくために

本書「取扱説明書」と異なった取り扱いで生じた補修・部品交換などは有償となります。

3. 使用方法と使用上のご注意

浴槽

■浴槽の材質は、FRP 浴槽（ガラス繊維強化プラスチック）です。

【BSⅢN-S の場合のカーテンのご使用について】

●入浴、または体を洗ったりシャワーをご使用の際は、洗場に湯水が飛び散るのを防止するため、必ずカーテンを引きカーテンのすそを浴槽内に入れてください。

注 1) カーテンに火を近づけないでください。

注 2) カーテンにぶら下がらないでください。また、力任せに引っ張らないでください。



1200浴槽(1216サイズ) / 1100浴槽(1116サイズ) / 1000浴槽(1014サイズ)

満水容量: 1200 浴槽 / 257ℓ
1100 浴槽 / 230ℓ
1000 浴槽 / 227ℓ

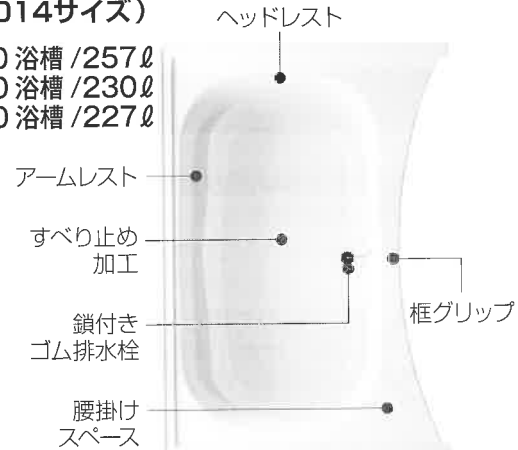

※写真は1200浴槽

使用方法と使用上のご注意



警告

⊘ 浴槽内にもぐったりしないでください。おぼれたり、ケガをするおそれがあります。



⚠ 浴槽には注意して出入りしてください。滑ったりつまづいて転び、ケガをするおそれがあります。



注意

⊘ 浴槽には循環温水器(24時間風呂)は、設置しないでください。浴槽を傷める危険性があります。



⊘ 酢酸配合系・イオウ系・発泡系・白濁系、オイル成分を含んでいたり、塩分の強い入浴剤、塩素系風呂水清浄剤(ジクロロイソシアヌル酸塩入り)は使用しないでください。浴槽や給湯器等を傷め、漏水するおそれがあります。

⊘ 井戸水、温泉水は使用しないでください。器具を傷め、漏水するおそれがあります。

排水栓

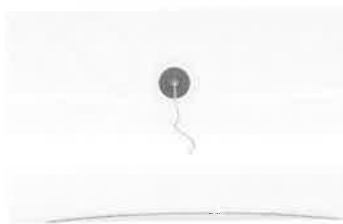

【鎖付ゴム排水栓】

●ゴム栓を正しくセットしてください。水がたまらなくなるおそれがあります。

●ストレーナーの凸部と浴槽排水口の凹部を合わせてキッチリ取り付けてご使用ください。ストレーナーを正しく取り付けしないと、鎖付ゴム排水栓が十分にはまりません。

(1216/1116サイズの場合)

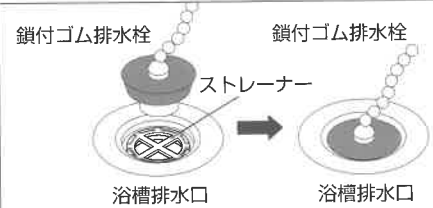

注) ストレーナーのない機種があります



警告

⚠ 鎖付ゴム排水栓は、手でまっすぐにきちんと排水口にはめてください。自然循環風呂釜をご使用の場合、水が漏れると空焚きになり、火災のおそれがあります。



注意



⚠ ストレーナーを正しく取付けてください。鎖付ゴム排水栓が十分にはまらず、水が抜ける原因となります。

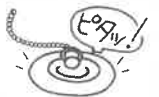

水栓・シャワー

- 緊急時に水を止める時は、マイナスドライバーで止水栓を閉めてください。
- 水栓金具の使い方・お手入れの方法は、「水栓金具の取扱説明書」をお読みください。
- 凍結が予想される場合は、水抜きをしてください。凍結破損で漏水するおそれがあります。水抜き方法は「水栓金具の取扱説明書」をご参照ください。(寒冷地仕様でご用命の場合)
- サーモスタット水栓をご使用の場合
 - 給湯器の設定を水栓の設定温度より10度以上高い温度にしてください。
 - 温度調節ハンドルは、使用条件(給水給湯圧力、給湯温度)により目盛り通りの温度にならない場合があります。「水栓金具の取扱説明書」に従い、確認して調節してください。(ご依頼の場合は、有償にて承ります。)
 - 水圧や設置階、その他の使用条件により、温度調節や流量調整が必要な場合があります。(低水圧の場合等はシャワーが弱くなります。)
「水栓金具の取扱説明書」をご参照ください。



デッキ付2バルブ水栓
【BSⅢN-A】(KF14)



壁付2バルブ水栓
【BSⅢN-L・S】(KF30N2)

【2バルブ水栓の使用方法】

- 切替ハンドルは、レバー右で吐水、左でシャワーになります。
- 湯、水止用ハンドルは右回転で止水、左回転で吐水です。



デッキ付サーモスタット水栓
【オプション】(KF771)

【サーモスタット水栓の使用方法】

- 吐水・シャワー切替ハンドルは、下に回すと吐水、上に回すとシャワーになります。
- 温度調節ハンドルは、手前に回すと冷たく、奥に回すと熱くなります。目盛りの「40」付近でロックされるように成っています。より熱いお湯が必要な場合は、安全ボタンを押しながら奥に回してください。その際、熱湯には十分にご注意ください。

【サーモスタット水栓の湯量を調節・止めたい場合】

- 止水栓は、水やお湯の量を調節することができます。吐水やシャワーの勢いが弱い、あるいは全開時の水量が多すぎる場合に調節してください。マイナスドライバーで左に回すと流量が多くなり、右に回すと流量が少なくなります。
- 壁付サーモ水栓の止水栓は、偏芯管の根元にあります。



警告



冬季に凍結のおそれがある場合は、必ず使用後に配管と水栓器具の水抜きをしてください。
破損による漏水のおそれがあります。



水栓や配管は、高温になっている部分がありますので、直接肌で触れないように注意してください。
ヤケドをするおそれがあります。

使用方法と使用上のご注意

シャワーヘッド

- シャワーを止めた後も水滴が落ちる場合がありますが、シャワーヘッド内の水が落ちているもので、水漏れではありません。気になる場合はシャワー使用后、シャワーヘッドを振って水切りしてください。



注意



シャワーヘッドに強い衝撃を与えないでください。



熱湯(60℃以上)を通さないでください。



標準シャワー
(ホワイト)



eシャワー(ホワイト)
【オプション】



eシャワー(メタル)
【オプション】

3. 使用方法と使用上のご注意

洗面器・便器・ロータンク

- ロータンク蓋の上に重いものを置かないでください。
- 寒冷地で、ロータンクの水が凍るおそれのある時、または旅行などで長時間トイレを使用しない場合は、止水栓、または水道の元栓を締め、ロータンクへの送水を止めた後、レバー操作で水を完全に抜いてください。（貯水するときはこの逆の手順です。）

鏡



303×363



300×600【オプション】

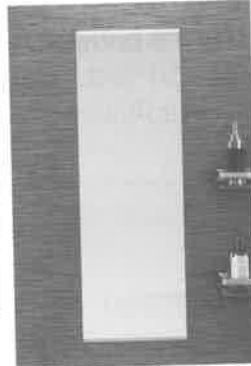

300×900【オプション】



ホリゾンワイドミラー H=350【オプション】



警告



鏡に衝撃や無理な力をかけないでください。
割れてケガをするおそれがあります。



注意



がたついたり、壊れた状態で使用しないでください。
そのまま使用されると、破損してケガをするおそれがあります。

タオル掛け

- タオル掛けは、タオルを掛けるのにお使いください。



L400(1216・1116)/L350(1014)



警告



タオル掛けは手すりではありません。ぶら下がったり、強く引っ張ったりしないでください。
破損してケガをするおそれがあります。



注意



がたついたり、壊れた状態で使用しないでください。
そのまま使用されると、破損してケガをするおそれがあります。

収納棚・化粧棚



化粧棚

- 収納棚・化粧棚は、シャンプーボトルなどを収納するのにご利用ください。
- お手入れ方法は、P.33、P34をご参照ください。



クリアオープン棚

【クリアオープン棚の取り外し方】

- ① 棚本体を上へ引き、外します。棚を外す際、左図の○の位置を持って上に引き上げてください。
- ※化粧棚は取り外しできません。

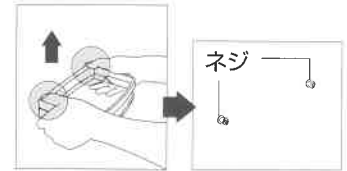

警告



収納棚・化粧棚にお子様がぶら下がらないようにご注意ください。また、力まかせに引っ張らないでください。
破損してケガをするおそれがあります。



注意



ネジは外さないでください。
漏水するおそれがあります。



収納棚・化粧棚には、指定の重量以上のものを乗せないでください。
脱落や破損してケガをするおそれがあります。
1段あたりシャンプーボトル2本(約3kg)以内です。



ネジを外して使用しないでください。
脱落や破損のおそれがあります。



がたついたり、壊れた状態で使用しないでください。
そのまま使用されると、破損してケガをするおそれがあります。



収納棚を取り外してお掃除する場合は、ネジでケガをしないように注意してください。



バーを持ち上げて手前に倒す際は、まっすぐ倒してください。
ねじれた状態で倒すとバーが破損することがあります。



使用方法と使用上のご注意

風呂フタ (オプション)



巻きフタ

- 風呂フタは巻きフタがオプション設定されています。風呂フタはズレないようにきちんとセットしてください。



巻きフタフック

【巻きフタの収納方法】

- 巻きフタフックのボタンを押すと、アームが動きます。
※ ボタンを押さずにアームを動かすと故障の原因になります
- 巻きフタフックを使用する場合、アームできちんと押さえてください。



警告



風呂フタは、サイズの合ったものを使用してください。
フタが外れ、ケガやヤケドをするおそれがあります。



風呂フタの上に体重をかけたり、乗ったりしないでください。
フタが外れ、ケガやヤケドをするおそれがあります。



注意



市販の風呂フタを使用しないでください。
浴槽が変色する場合があります。

3. 使用方法と使用上のご注意

手すり (オプション)



手すり

手すり(メタル)

■手すりは、立ち座りの補助や浴室への出入りや浴槽への出入りにご利用ください。



警告



手すりにお子様がおぶら下がらないようにご注意ください。また、力まかせに引っ張らないでください。破損してケガをするおそれがあります。



注意



がたついたり、固定がゆるんでいる時は、必ず当社(積水ホームテクノ(株))各営業所までご連絡ください。そのまま使用されると、破損してケガをするおそれがあります。

スライドフック付手すり



手すり 1000

■手すりは、立ち座りの補助や浴槽への出入り、およびシャワーのスライドバーとしてご利用ください。

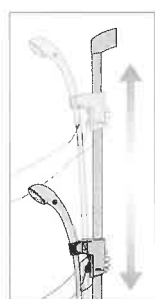

高低の動き

【スライドフックの使用法】

●スライドフックのグリップを押すと、シャワーの高さと左右の動きが自由に行えます。また、シャワーヘッドの角度も設定できます。

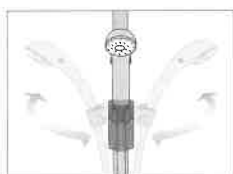

左右首振りの動き

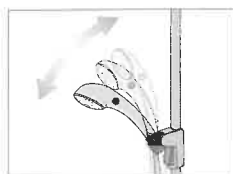

上下首振りの動き

※写真・イラストのシャワーヘッドは、実際の仕様とは異なります。



警告



手すりにお子様がおぶら下がらないようにご注意ください。また、力まかせに引っ張らないでください。破損してケガをするおそれがあります。



注意



スライドフックを鏡や壁にぶつけないでください。破損してケガをするおそれがあります。



スライドフックにシャワーヘッドを奥まで十分差し込んでください。差し込みが浅いと水圧でシャワーヘッドが動いたり、抜けたりするおそれがあります。



スライドバーを定期的に清掃してください。表面が滑りやすくなるとロックができなくなります。



シャワーヘッドはフックにまっすぐ差し込んで使用してください。向きを変える時はフックごと回してください。フックに対し×の向きで使用すると水圧でシャワーヘッドの向きが変わる場合があります。

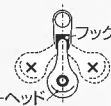

がたついたり、固定がゆるんでいる時は、必ず当社(積水ホームテクノ(株))各営業所までご連絡ください。そのまま使用されると、破損してケガをするおそれがあります。

物干バー (オプション)



■物干バーの制限重量(洗濯物を掛けて良い重量)は、1本あたり4kgです。本体の表示ラベルで確認してください。



警告



物干バーにお子様がぶら下がらないようにご注意ください。また、力まかせに引っ張らないでください。破損してケガをするおそれがあります。



注意



物干バーには、4kg以上の洗濯物などを掛けないでください。落下するおそれがあります。



物干バーには、金属製ハンガーを掛けないでください。キズやサビがつくおそれがあります。

換気扇・換気暖房乾燥機 (オプション)



換気扇



「除菌イオン機能搭載」換気暖房乾燥機

■浴室内を蒸気のもったまま放置しておきますと、悪臭やカビなどの発生原因となり、浴室内の傷みが早くなることがあります。入浴後は換気扇を必ず作動させてください。その際、窓やドアを閉じて換気扇を作動させると、より効率良く換気ができます。日中はできるだけ窓を開けて換気し、浴室内を乾燥させるよう心がけてください。

■入浴中に換気すると換気扇内の結露水が落下することがありますので入浴後に換気することをおすすめします。

■強換気をするとドアが自然に開く場合がありますが、異常ではありません。入浴中は、強換気を控えてください。



警告



換気扇・換気暖房乾燥機に直接水をかけないでください。漏電するおそれがあります。



使用方法と使用上のご注意



お願い

特定 消費生活用製品安全法
「長期使用製品安全点検制度」対象商品

特定保守製品についてのお願い

- 換気暖房乾燥機は、平成21年4月1日施行の消費生活用製品安全法(消安法)で指定される「特定保守製品」です。この製品の所有者は点検期間に点検(有償の法定点検)などの保守を行うことが求められます。
- 所有者登録票(製品同梱)の説明に基づいて、所有者登録を行ってください。
- 点検期間の始まる時期(10年後)に法定点検の通知が届きますので、点検をご依頼ください。
- お問い合わせ先: マックス株式会社 マックスカスタマーセンター: 0120-011-408 URL: <http://wis.max-ltd.co.jp/dry-fan/shouanhou.html>

3. 使用方法と使用上のご注意

ドア

■ドアは、折戸・開戸の2種類があります。



⊘ ドア面に衝撃や無理な力をかけないでください。
割れてケガをするおそれがあります。



⊘ ドアにお子様がおぶら下がらないようご注意ください。
破損しケガをするおそれがあります。

⊘ ドアの開閉は、回転部に触れないように静かにおこない、きっちり閉めてください。
手や足をはさまれるなど、ケガをするおそれがあります。

⊘ ドアがガタついたり、重たくなった場合は、そのまま使用しないでください。
破損により脱落やケガをするおそれがあります。

⊘ 換気口に手を入れないでください。
手をはさんだり、換気口の構造を壊すおそれがあります。

⊘ ドア枠のレールと戸車の間に異物が挟まったまま障子を開閉しないでください。
レールが削れ鋭利になった部分で、ケガをするおそれがあります。

⊘ ドアに強く水をかけないでください。
漏水するおそれがあります。

⊘ 換気口に直接水をかけないでください。
漏水するおそれがあります。

【折戸ドアロックの施錠と開錠の仕方】

- ドアロックを設定しています。お子様が一人で浴室内に入らないようにする際に使用してください。
- 浴室内・浴室外の両方から施錠・開錠できます。

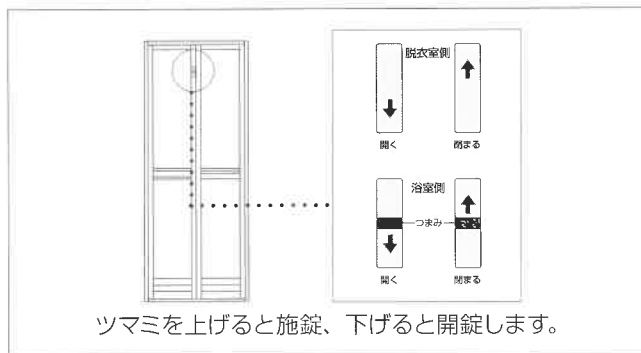

【折戸開閉力の調整方法】

- ドア上下にあるラッチで固さを調整できます。
ラッチ調整ネジをゆるめ、ラッチとレールのかかりを調整して、ネジをしっかりと再固定してください。

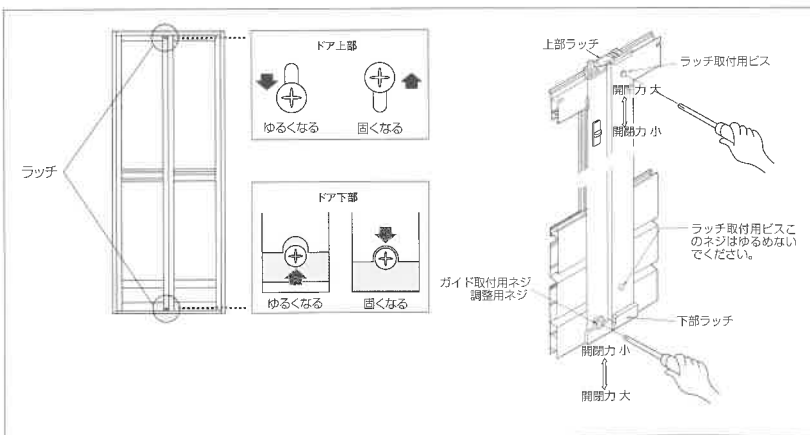

⊘ 電動ドライバーは使用しないでください。
ネジ頭がつぶれ、調節ができなくなります。



交換の際は、当社（積水ホームテクノ（株））各営業所までご連絡ください。

- ラッチや戸車は消耗品です。上記の調整を行っても作動状態が改善されない場合は、ラッチや戸車が傷んでいる可能性があります。
- ドア枠や、障子の下部についているゴムパッキンは消耗品です。
- ドア面材とアルミ型材は接着されているため、ドア面材が破損した場合は障子交換となります。

【折戸緊急時のドアの外し方】

- 着脱レバーは、内部で人が倒れ、開かなくなったときに使用するものです。通常は、さわらないようにしてください。特にお子様には、ご注意ください。
- ドアを開いた状態では枠から外したり着けたりすることができません。

■外し方

- ①ドアロックを開錠してください。
- ②ドアを閉じたままドア把手を持ち、ドア上部にある着脱レバーを下に下げてください。
- ③ドアを支えながら、ゆっくりと浴室側に斜めに傾けてください。ドアを支えないと、ケガや破損のおそれがあります。
- ④ドアを両手で持ち上げ、脱衣側へ移してください。外した障子は、下部水密材保護のため、上下逆にして縦置きしてください。
- ⑤折戸に人が倒れかかっている場合は、注意して開けてください。

■取り付け方

- ①再度、障子を吊り込む際は戸車の向きに注意してください。誤りますと開閉できなくなったり、障子が外れたりします。
- ②下部戸車を、向きに注意してレールにセットしてください。固定側戸車のレールの切り欠きにストッパーを引っかけます。
- ③上部も戸車を、向きに注意してレールにセットしてください。固定側戸車のレールの切り欠きにストッパーを引っかけます。

■外し方

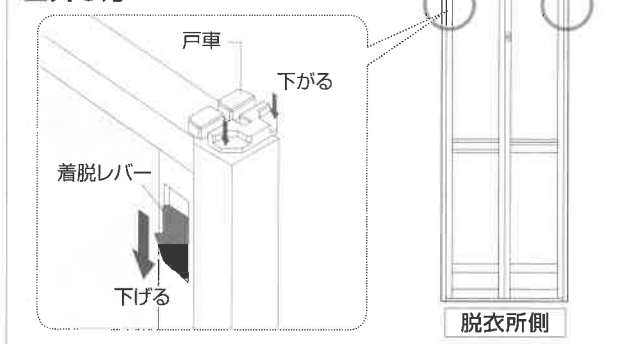

■取り付け方

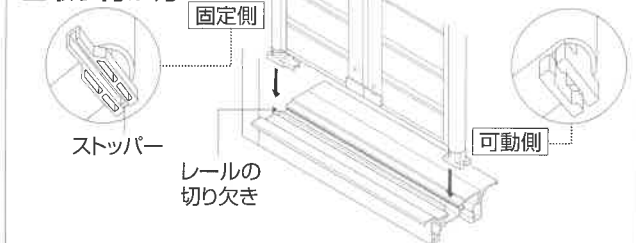

- 上戸車は 90° 回転させると固定⇔可動となります。
- 把手が左の場合は上図の逆になります。

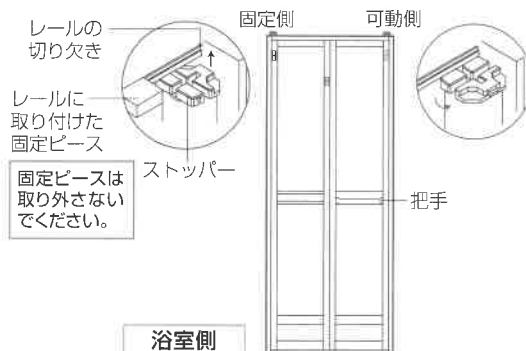

- 上戸車は 90° 回転させると固定⇔可動となります。
- 把手が左の場合は上図の逆になります。



注意

- ❗ **取り外した障子を再取り付けした際、水密材が正しい位置になっているか確認してください。**
漏水するおそれがあります。
- ❗ **ドアを外す場合は必ず支えながら外してください。**
ドアが倒れてケガをするおそれがあります。
- ⊘ **着脱レバーは非常時以外触らないでください。**
不用意に下げると障子が外れます。



使用方法と使用上のご注意

【開戸ドアロックの施錠と開錠の仕方】

BSⅢN-A/L 用

浴室内・浴室外の両方から施錠・開錠できます。

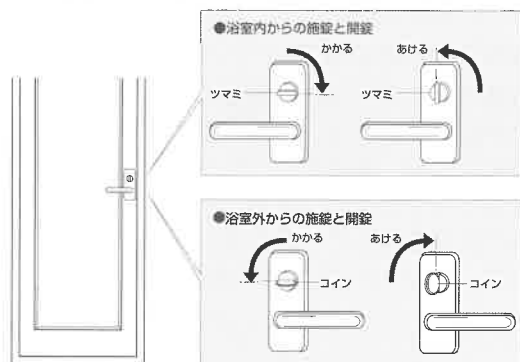

BSⅢN-S (トイレ付) 用

浴室内・浴室外の両方から施錠・開錠できます。

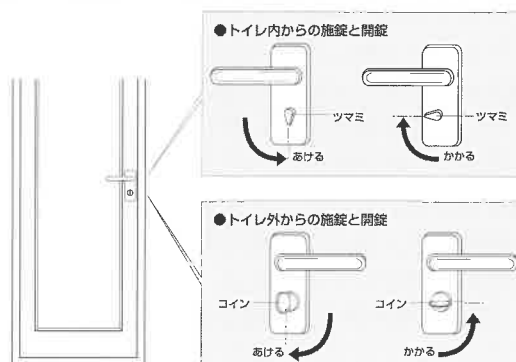



4. お手入れ

こまめなお掃除で、 浴室はいつもキレイに清潔に。

家族みんなが毎日癒されるバスルームはいつもキレイで清潔がイチバン。そこで、浴室の部位別、汚れの種類別に入浴後のパッとのお掃除からスペシャル対処法までとっておきのお掃除ヒントをご紹介します。



POINT
1

最後の人はサッと水洗い

最後にお風呂に入った人は壁や床にサッとシャワーをかけ、湯を抜きながら浴槽を軽くお掃除。さらに水滴を拭けばカビの予防にもなります。

POINT
2

浴室に温冷シャワー効果

洗い流すときは湯アカや石けんカスを溶かす熱いシャワーをかけ、最後に冷たいシャワーをかければ、カビの好物も熱気も残らずすっきり。

POINT
3

しっかり換気でカビ知らず

入浴後はできるだけ長く換気扇を回しましょう。(ドアも窓も閉めると効果的に換気ができます。)24時間換気機能付き換気設備の場合は、強運転やブロー換気をします。しっかり換気がカビ防止の近道です。

POINT
4

見た目ピカピカのワザ

実は、浴室全体のぱっと見のキレイさも大切。ポイントは水栓金具や鏡。毎日サッと洗い流して水滴を取り除きピカピカにしておきましょう。

POINT
5

お湯につかりながらチェック

入浴中に「水栓金具と鏡はピカピカ?」「洗い場は汚れてない?」…と、湯舟からチェックしておけば、短時間でメリハリをつけてお掃除ができます。

- 毎日の入浴の最後には、浴室全体に湯アカや石けんカスを溶かす、熱めのシャワーをサッとかけます。

- 次に、お湯を抜きながら壁・浴槽の内側・外側・ドアの下部・床の縁と、上から下へと順にスポンジでこすり洗います。

- お掃除が終わったら、浴室全体に冷たいシャワーをかけて熱気を逃がしましょう。カビの発生の予防にもなります。

- 最後に柔らかい布で水滴を拭き取っておくと効果的です。さらに一晩中換気扇を回してカビの発生を防げば申し分なし。

(通常の常時換気を運転してください)

入浴ついでに
**パッと
お掃除**

■ 洗い場の水たまりは黄色信号

キレイな洗い場は、水を流してもスーッと薄く広がって引いていきますが、水はじきや水たまりができるようなら汚れはじめている証拠。水たまりは浴室のジメジメの元にもなるので、早めに少し丁寧にお掃除しましょう。

■ 汚れたからといって…

毎日使う浴室は、少し手を抜くとあっという間に汚れが目立つように。でもココで慌てて使用禁止の道具や洗剤、薬品を使ったり、誤った方法で洗剤を使ったりするのは厳禁。一見キレイになったように見える場合でも浴室はダメージを受けているので、正しい方法で丁寧にお掃除してください。















お手入れのもくじ

便利なお掃除アイテム・便利な洗剤いろいろ	23
浴室	24
浴槽まわり	26
・浴槽	26
・鎖付ゴム排水栓	26
・風呂フタ	27
・追焚金具	27
床・壁・天井	28
・床	28
・壁	28
・天井	29
・洗い場点検口	29
・天井点検口	30
排水口	31
ドア	32
アクセサリ	33
・スライドフック付手すり・手すり・タオル掛け	33
・収納棚	33
・化粧棚	34
・鏡	34
水栓	35
・水栓	35
・シャワーヘッド・シャワーホース	35
照明	36
水栓・給湯器・その他の付帯設備	38

4. お手入れ

便利なお掃除アイテム

効率的なお掃除の近道は、正しいアイテムを揃えることから始まります。さまざまな部位にわかれた浴室にオススメのアイテムをチェックしましょう。

アイテム	使う場所・使い方	アイテム	使う場所・使い方
 スポンジ	柔らかく大きめのものが使いやすく実用的。市販のポリウレタン製のものがオススメです。	 キッチンペーパー	ガンコな汚れに。汚れの上に敷き洗剤を吹きかけて湿布のように使い、汚れを浮かせて落とします。
 柔らかい布	古布や使い古したバスタオルを適当な大きさにカットしたものが、使いやすく便利です。	 ペーパーモップ・柄付スポンジ	天井や壁など高い場所のお掃除に。先端を取り替えれば、から拭き・水拭きの使い分けができます。
 歯ブラシ	排水口などの網目状の部分や水栓金具などの細かい部分のお掃除に。使い古したもので十分です。	 掃除機	排水口などの網目状の部分や水栓金具などの細かい部分のお掃除に。
 レールブラシ	ドアのレール部のゴミのかき出しや細い部分に便利です。ホームセンターやドラッグストアで入手。	 ホース	風呂釜の配管内を洗浄するために使います。
 浴室ブラシ	床の凹凸部分のミゾ掃除に便利。製品の表面を傷つけない、毛先が柔らかいものを選びましょう。	 ゴム手袋	水や洗剤を多く使う風呂掃除の必需品。特に寒い時期や肌の弱い方はぜひ用意してください。
 割り箸・綿棒	ドアや窓のさんなど、細かい部分の汚れに活躍。割り箸は水で濡らした布を巻きつけて使います。	 毛先が樹脂のブラシ	床の清掃にお使いください。









下記の道具は使わないでください。

壁や天井、床、収納などにキズをつけ、製品を傷める原因となります。

金属たわし・亀の子たわし・ナイロンたわし・サンドペーパー・高性能スポンジ(メラミンフォーム)

便利な洗剤いろいろ

ふだんのお掃除は浴室用中性洗剤を基本に、ガンコな汚れ用の洗剤までセレクト。それぞれの汚れに合ったものを選んで、ラベルをよく読み正しく使いましょう。

アイテム	使う場所・使い方	アイテム	使う場所・使い方
 浴室用中性洗剤	浴室内の大部分の掃除に使います。	 ハイドロハイター	もらいサビを落とすときに使う、還元型のシミ取り剤です。顆粒なのでお湯で溶かして使用します。
 風呂釜用洗剤	アルカリ性の洗剤で発泡する力で風呂釜や配管内の湯アカなどの汚れを落とします。 ※注意書きをよく読み、ご使用の給湯器に適したものを選んでください。	 アンモニア水	銅石けんを落とす場合にのみ使い、濃度は10%程度のものを使用します。
 カビ取り剤	黒ずんだカビを落とす、アルカリ性の洗剤です。使うときは十分に換気しましょう。	 浴室用クリームクレンザー	銅石けんともらいサビを落とすときのみ使います(歯磨き粉でもOK)。弱アルカリ性で、細かい研磨剤を含んでいます。



下記の洗剤、薬品を使用すると、製品表面の変色やキズ、また金属部分のサビ、腐食の原因となる場合があります。

●洗剤/酸性洗剤・強アルカリ洗剤・漂白剤・クエン酸・果実果皮成分入りの洗剤 ●研磨剤/みがき粉・クレンザーなど※1) ●溶剤/薬品/有機洗剤・シンナー・ラッカー・リグロイン・アセトン・ベンジン・ガソリン・灯油・アルコールなど ●化粧品/整髪料・毛染剤・化粧落とし・除光液など

※1) 浴室用クリームクレンザーは銅石けんともらいサビを落とす場合のみ使います。(らくり〜んコート浴槽、らくり〜んフロアには使用できません。)



日常用の中性洗剤以外は、誤った使い方をするすると製品を傷めてしまうことがあります。

例：ふる釜用洗剤、カビ取り剤

●あらかじめ目立たない場所などで試してから使しましょう。必要時のみに使用し、常用は避けてください。

●使用前には必ず製品の注意事項をよく読んで正しくお使いください。

●ゴム手袋の着用をオススメします。

本書「取扱説明書」と異なった取り扱いで生じた補修・部品交換などは有償となります。

浴室

- 乾いた柔らかい布、またはスポンジに中性洗剤などを含ませて拭いてください。
- 目地・部材の隙間の掃除は、ブラシ・刷毛(毛先のやわらかいもの)や市販の隙間お手入れ用品をご使用してください。
- 右記の薬品や、成分を含む洗剤、用具などは、壁・天井・床・収納などを変色・破損させたりキズをつけ、また、金属部分のサビ・腐食の原因となりますのでお使いにならないでください。
- 洗剤・入浴剤・化粧品類や毛染剤などが原液のまま付着すると、変色のおそれがありますので、すぐ掃除してください。
- 化粧落とし剤や除光液および果物抽出成分入り洗剤は、プラスチック製品を傷める場合があるので注意してください。
- 床は、汚れが床面に付着すると乾きが遅くなりますので、浴室用中性洗剤でこまめに掃除してください。(床のお手入れは、P.28を参照してください)



溶剤・除菌剤
シンナー・ラッカー
アセトン・ベンジン
リグロイン
ガソリン・灯油
クレンザー・みがき粉
アルコール
漂白剤・酸性洗剤・
強アルカリ洗剤・
果実成分入り洗剤
塩素系風呂水清浄剤

化粧品・整髪料
毛染剤
除光液
化粧落とし剤
金属たわし
ナイロンたわし
サンドペーパー
亀の子たわし
スチーム式クリーナー
高性能スポンジ
メラミンフォーム

●カビ取り剤をお使いになる時のご注意(目地部・継ぎ目部)

- 床・壁・天井の継ぎ目部分の目地材に水分やゴミ・アカなどがつくと、カビが発生します。少なくとも週一回は、柔らかい布やスポンジに中性洗剤をつけて、水分・湯アカ・ゴミなどを拭き取ってください。
- 汚れが取れないときは、換気を十分しながらテープなどで壁面を保護した上で、カビ取り剤を使用してください。なお、カビ取り剤をお使いの場合は、カビ取り剤の「説明書」をよくお読みのうえ、正しくご使用ください。



お手入れ



注意



カビ取り剤を使用後は、十分水洗いし洗い流してください。
付着したまま長時間放置すると、目地を傷める場合があります。



カビ取りには、漂白剤は使用しないでください。
樹脂や金属部品が破損するおそれがあります。

●洗剤をお使いになる時のご注意

- 洗剤をお使いになった後は、水できれいに洗い流してください。洗剤が付着したまま長時間放置しますと、変色したり浴室を傷める場合があります。



注意



洗剤のご使用方法・注意書をよくお読みのうえご使用ください。

洗剤には、多くの種類があります。使い方を間違えますと、人体に悪影響をおよぼす場合があります。



洗剤はご使用方法に記載された適量以上に使用しないでください。

泡が残りやすくなりますので、使用方法をよくお読みのうえご使用ください。



お手入れの際は、換気扇を回したり窓を開けるなど、十分な換気を行なってください。



漂白剤入り、あるいは研磨剤入りの洗剤は、もらいサビ以外にもご使用にならないでください。
壁・天井・床・カウンター・収納などを変色させたり、キズをつける場合があります。



酢酸配合系・イオウ系の入浴剤、塩素系風呂水清浄剤(ジクロロイソシアヌル酸塩入り)や漂白剤を使用しないでください。また、保管場所や方法を十分注意してください。
部品が劣化や破損し、漏水するおそれがあります。

●その他の注意事項

カビ取り剤／カビを落としたい箇所以外(特に金属やメッキ部分、ゴム部分)に洗剤分が付かないよう注意。他の洗剤・薬剤との混合は厳禁。有害な塩素ガスが発生する場合があります。使用後は十分水で洗い流すことも忘れずに。そのままにしておくと変色・劣化します。

アンモニア水／刺激臭が強いため換気を十分に行い、目に入らないよう注意してください。また、アレルギー体質の方は使用しないでください。

浴室用クリームクレンザー／製品を傷つける原因となりますので、銅石ケン・もらいサビ・カチカチに付着した水アカ以外には使用しないでください。



注意



浴室用洗剤などは、2種類以上同時に使用しないでください。

有毒ガスが発生することがあり、ガス中毒の危険があります。



カビ取り剤を使用する場合、窓を開けるなど必ず換気を行ってください。

4. お手入れ

●金属石けん、その他について

- 水中に含まれるカルシウムなどの金属成分と石けんや体の皮脂が反応してできる「金属石けん」という白い汚れは、いったん付着すると簡単には落とせません。日頃からこまめなお手入れをしてください。
- 浴槽表面に配管から出る銅イオンと石けんや体の皮脂が反応してできる「銅石けん」という青い汚れが付着することがあります。いったん付着すると落とせませんので、日頃からこまめなお手入れをしてください。
- 追焚金具の下の浴槽表面に「銅石けん」という青、または深緑色の汚れが付着することがあります。いったん付着すると落とせませんので、日頃からこまめなお手入れをしてください。
- 浴槽の湯が薄青く見える場合がありますが、光の反射によるもので、水が青くなるものではありません。
- 水道水中の鉄分や組立時の切粉がついて、斑点状のもらいサビが発生する場合があります。浴室用のクリームクレンザーなどで周辺にキズをつけないよう、注意して除去してください。
- 水残りしやすくなるので、らくり〜んフロアには浴室クリームクレンザーを使用しないでください。

●浴室汚れの種類

種類	特徴	どこにつく?	どんなもの?
水アカ・湯アカ	ヌメヌメ、ザラザラ (無色～褐色) ----- (淡黒色～白色)	浴槽・鏡・水栓・床など ----- ステンレス部品	水道水中に含まれるカルシウム、ケイ酸、マグネシウム分が堆積したものです。最初は無色かうすら白い輪染み程度ですが、放っておくと日に日に褐色になり固着してガンコな汚れになります。
白っぽい汚れ	白っぽく ザラザラして固い	床・ドアなど	石けんや人の皮脂に含まれる脂肪酸と水道水中のカルシウムが反応してできたもの。一度、固着してしまうと取れにくくなります。また床に付着すると水たまりができやすくなり、水はけが悪くなってしまいます。
青っぽい汚れ ----- 深緑色の汚れ	筋状に付着する 青っぽいシミ汚れ	浴槽の水面付近 ----- 追焚口の下	給湯器や銅配管から溶け出した、わずかな銅イオンと皮脂や石けんに含まれる脂肪酸が反応して発生。新築当初などで銅管が新しい場合に生じやすいものですが、一般的に数ヶ月程度でおさまります。ただ、水質によって長期にわたり発生する場合があります。
カビ	主に黒・薄い紫・ ピンク色などの汚れ	浴室全体 (特に目地)	温度や湿度が高いことを好み、飛び散った人の皮脂や石けんを栄養源として発生します。
サビ	ザラザラしている 茶色の汚れ	水栓・金属の表面	金属表面が空気中の水分などに侵されて生じます。水栓の銀色の部分は、防錆メッキが施されていますが、使用環境や使用による細かな傷などの影響で発生することがあります。
もらいサビ	茶色の 染み汚れ	浴槽・カウンター・ 床など	ヘアピンやカミソリなどを置いたままにして発生したサビが浴槽などに付着したもの。また水道水や井戸水などに含まれている微量の鉄粉のサビによって斑点状にもらいサビが付く場合があります。



- ⊘ 床・壁・天井・収納などをタワシなど硬いもので擦ったりしないでください。傷がついて取れなくなります。



- ⊘ 傷んだ目地のままで使用しないでください。漏水のおそれがあります。

- ⊘ 床・壁・天井の継ぎ目部分には目地材が打たれています。防水のため非常に大切なものですので、絶対にはがしたり傷つけたりしないでください。またお掃除の時もタワシ・歯ブラシなど硬いもので擦らないでください。



●目地が傷んできましたら、当社（積水ホームテクノ（株））各営業所にご相談ください。

浴槽まわり

浴槽

毎日の お手入れ



スポンジ 柔らかい布

- 1 お湯を抜いた後、熱めのシャワーをかけながらスポンジでこすります。
- 2 冷たいシャワーをかけて洗い流し、柔らかい布で水滴を拭き取ります。目地部の水滴もしっかり拭き取ります。



- 浴槽目地が(浴槽周囲にある浴槽と壁との隙間を埋めることにより、お手入れをしやすくなる部品)浮き上がってきたら押し込んでください。
- 浴槽目地は万一浮いたままでもご使用になっても、漏水するおそれはありません。

週に1度の お掃除



スポンジ 柔らかい布 歯ブラシ 浴室用中性洗剤

- 1 スポンジに浴室用中性洗剤をつけ、軽くこすり洗いします。
- 2 細かい部分の汚れは歯ブラシでこすって落とします。
- 3 シャワーで洗剤分を十分に洗い流し、柔らかい布で水滴を拭き取ります。



注意 水や洗剤により滑りやすくなりますので転倒にご注意ください。



お手入れ

鎖付ゴム排水栓

毎日の お手入れ



スポンジ 柔らかい布

- 1 排水口にたまったゴミや毛髪を取り除きます。
- 2 排水栓についた汚れもスポンジでこすって落とします。

〈鎖付きゴム排水栓の交換方法〉

- ①ローレット部を回して外します。
- ②鎖付き排水栓を新しい物と取り替えます。
- ③ローレットを回して元に戻します。

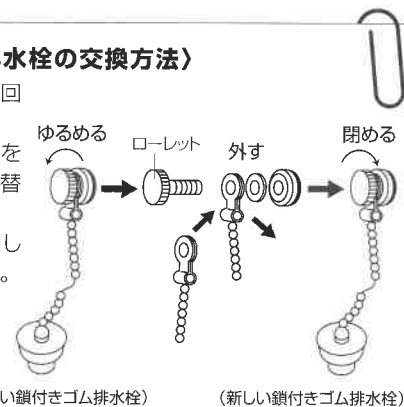

(古い鎖付きゴム排水栓)

(新しい鎖付きゴム排水栓)

週に1度の お掃除



スポンジ 柔らかい布 歯ブラシ

- 1 ストレーナーがある場合は上に引き外します。
- 2 排水口にたまったゴミや毛髪・水アカを取り除きます。
- 3 排水口の細かい凹凸部分の汚れは、歯ブラシを使って落とします。
- 4 水洗いし、ストレーナーの凸部分と浴槽排水口の凹部を合わせてキッチリ取り付けます。(P.13を参照してください)



- 交換の際は、当社(積水ホームテクノ(株))各営業所までご連絡ください。
- 鎖付ゴム排水栓は、専用の排水栓をご使用ください。



注意 ストレーナーを正しく取付けてください。鎖付ゴム排水栓が十分にはまらず、水が抜ける原因となります。

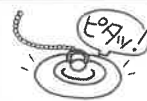

4. お手入れ

風呂フタ

週に1度のお掃除



- 1 スポンジに浴室用中性洗剤をつけて、全体をこすり洗います。
- 2 凹凸部分に汚れがついている場合は歯ブラシを使って落とします。



注意

風呂フタが破損したままで使用しないでください。

破損部でケガをするおそれがあります。

- 3 洗剤分が残らないように十分洗い流し、柔らかい布で水滴を拭き取ります。
- 4 陰干しで十分に乾燥させます。

追焚金具

週に1度のお掃除



- 1 フィルターを反時計回りに少し回し、手前に引っ張って取り外します。
- 2 内面に付着している毛髪やゴミなどの汚れを取り除き、スポンジや歯ブラシで落とします。
- 3 落ちにくい場合は、浴室用中性洗剤をつけてこすり洗います。
- 4 シャワーで洗剤分を十分に洗い流し、フィルターを元に戻します。

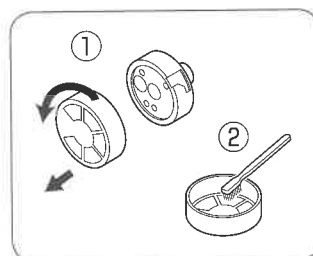

注意



追焚金具のフィルターを定期的にお手入れしてください。

フィルターが目詰まりすると循環が悪くなり、昇温しにくくなる原因となります。



お手入れ

床・壁・天井

床

入浴後のお手入れ



スポンジ 柔らかい布

POINT 入浴後は熱めのシャワーで、泡残りが無くなるまで、床全体をよく洗い流してください。

- 1 入浴後に熱めのシャワーで洗い流しながら、洗い場全体をスポンジでサッとこすります。
- 2 冷たいシャワーをかけて熱気を逃がしてください。(カビがはえにくくなります。)

週に1度のお掃除



浴室用
中性洗剤 浴室用ブラシ 柔らかい布

- 1 浴室用中性洗剤を洗い場全体にかけ、毛先の細かい浴室用ブラシで溝にそってこすり洗いをします。

POINT 洗剤をかけ、しばらくたってから、こすり洗いと効果があります。

- 2 洗剤を十分に洗い流し、柔らかい布で水滴を拭き取ります。

壁

毎日の お手入れ



柔らかい布

- 1 熱めのシャワーで全体を洗い流します。
- 2 冷たいシャワーをかけて、柔らかい布で目地の水滴まで、しっかり拭き取りましょう。



注意



壁の下部は汚れがたまりやすいので、定期的にお手入れをしてください。

週に1度のお掃除



スポンジ 柔らかい布 浴室用
中性洗剤

- 1 スポンジに浴室用中性洗剤をつけ、軽くこすり洗いをします。



- 2 シャワーで洗剤分を十分に洗い流し、柔らかい布で水滴をしっかり拭き取ります。



お手入れ

4. お手入れ

天井

週に1度のお掃除



柔らかい布



柄付スポンジ



浴室用中性洗剤

- 1 モップに布を巻いたものや長い柄付スポンジに浴室用中性洗剤をつけてこすり洗います。
※柄に布を巻きつけておけば洗剤や水のタレを防げます。
- 2 水で濡らし固く絞った布に取り替えて洗剤分を拭き取ります。
- 3 最後に乾いた布に交換して、水滴を拭き取ります。



警告



お手入れの際、浴槽・化粧棚には乗らないでください。転落するおそれがあります。



注意



脚立や踏み台などを使う場合は、滑らないよう十分に注意してください。

洗い場点検口

■洗い場に点検口があります。水栓器具や換気扇の点検の時に内部から点検できるようにしています。



注意



●専門業者以外は、洗い場点検口をあけないでください。フタが外れてケガをしたり、ヤケドや水漏れのおそれがあります。

●洗い場点検口

壁パネル点検口



床点検口



お願い

- 洗い場点検口は、水栓金具の配管などの点検の時に外します。設備点検は専門のサービス店が行いますのでご要望があれば、当社（積水ホームテクノ（株））各営業所までご連絡ください。
- 洗い場点検口は取外せるようになっていますが、中には配管や金具等がありますので、取り外さないでください。下部が外れている場合は、叩かずゆっくり押し込んでください。洗い場点検口周辺には防水材があり、浴槽下に水が侵入しにくい構造になっていますので、日常のお手入れの必要はありません。
- 誤って外してしまった場合は元に戻し、フタが正しくきっちりと取り付けられているか確認してください。フタが正しく取り付けられていないと、湯気や水がもれたり、思わぬケガの危険性がありますのでご注意ください。

天井点検口

■天井には点検口があります。換気扇の点検の時に内部から点検できるようになっています。

●天井点検口

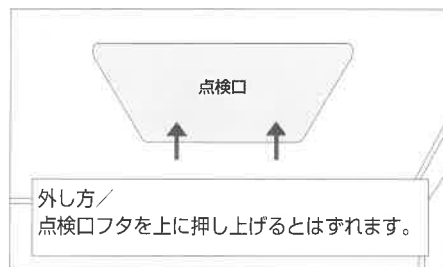

注意



●専門業者以外は、点検口フタをあけないでください。
フタが外れてケガをしたり、やけどや水漏れのおそれがあります。



●天井点検口フタに取り付けてある落下防止用安全ロープは
絶対に切ったり、外したりしないでください。
落下してケガをするおそれがあります。



注) 機種によりロープの取付け方法は異なります



●天井には点検口があります。換気扇等の電気系統の設備点検の時に外します。設備点検は専門のサービス店が行いますのでご要望があれば、当社（積水ホームテクノ（株））までご連絡ください。

●誤って外してしまった場合は元に戻し、フタが正しくきっちりと取り付けられているか確認してください。フタが正しく取り付けしていないと、湯気や水がもれたり、思わぬケガの危険性がありますのでご注意ください。



お手入れ

4. お手入れ

排水口

- 目皿とストレーナーは定期的にお手入れをしてください。長期間放置するとカビや異臭の原因になります。
- 排水トラップ内に毛髪やゴミが詰まると排水能力が低下し、不衛生になるばかりではなく、床面に水が溢れたり漏水の原因にもなります。点検・排水管内の清掃を手配してください。
- 排水口に、溶剤や薬品類を流さないでください。排水トラップや配管が破損して、水漏れのおそれがあります。
- 排水トラップはいつも正しくセットしてください。正しくセットしない場合、異臭がするおそれがあります。
- 目皿やストレーナーを取りはずした状態でのご使用はお避けください。毛髪やゴミなどの詰まりの原因となります。
- 排水トラップの水（封水）が蒸発により、減少、または無くなっている場合は、バケツ1杯分程度の水を流し、排水トラップに水を溜めてください。排水トラップの水（封水）が無くなると臭気・害虫の侵入やガスにより、金属・メッキ部分のサビの原因となります。

毎日の お手入れ

- 1 目皿を反時計回りに少し回してを取りはずしてください。
- 2 排水口のストレーナーをはずし、ストレーナーについた毛髪、ゴミを取り除いてください。
- 3 封水筒を反時計回りに回して抜きます。
- 4 トラップ本体の中の毛髪やゴミを取り除きます。
- 5 お掃除の手順①～③の逆の順序で正しくセットしてください。

週に1度の お掃除



- 1 目皿を外し、スポンジや歯ブラシでフタの汚れをとります。
- 2 ストレーナーを取り外し、封水筒も外して、毛髪やゴミなどの汚れを取り除きます。
- 3 スポンジや歯ブラシで排水口内部の汚れをとります。
- 4 落ちにくい場合は、浴室用中性洗剤をつけてこすり洗いします。
- 5 水で洗い流した後、封水筒・ストレーナー・目皿を元に戻します。

❗ 目皿・ストレーナー・封水筒は、正しい方向に取付けてください。

●排水口形状

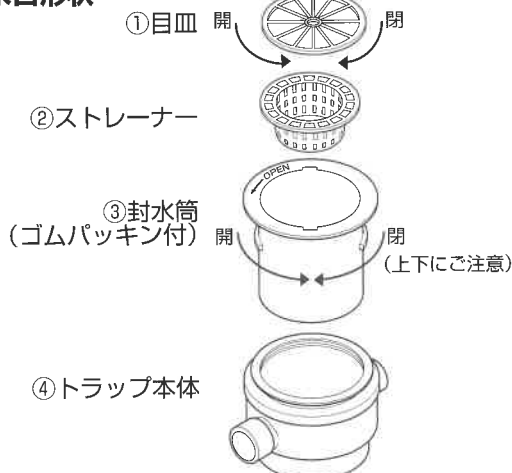

ドア

■ドア枠・ドア面材の汚れは、水洗いや浴室用中性洗剤で拭き取ってください。

毎日の お手入れ



スポンジ 柔らかい布

1 ドアを閉じた状態で熱めのシャワーをサッとかけてスポンジでこすり、もう一度熱めのシャワーをサッとかけて洗い流します。

2 冷たいシャワーをサッとかけた後、柔らかい布で水滴を拭き取ります。ゴム製のパッキンに付いた水滴も忘れずに。

週に1度の お掃除



スポンジ 柔らかい布 浴室用
中性洗剤

1 スポンジに浴室用中性洗剤をつけ、軽くこすり洗いします。



2 水で濡らし固く絞った布で洗剤分をよく拭き取ります。

3 最後に柔らかい布でから拭きし、水滴を取り除きます。



お手入れ

●ドア面材のお手入れ

月に1度の お掃除



スポンジ 柔らかい布 キッチン
ペーパー 浴室用
中性洗剤

1 汚れている部分をキッチンペーパーなどで覆い、その上から浴室用中性洗剤を吹きつけ約5分ぐらいおき、キッチンペーパーを剥がします。

2 スポンジでこすり、汚れが取れたら十分洗い流し、最後に柔らかい布でから拭きしてください。



警告

⊘ ドア面材に衝撃や無理な力をかけないでください。
割れてケガをするおそれがあります。



注意

⊘ ドア枠・ドア面材の清掃には、シンナー・ベンジン・アセトンなどの溶剤を使わないでください。
ドア枠・ドア面材をシンナーなどで拭きますと表面が溶けることがあります。

⊘ ドア枠のレールと戸車の間に異物が挟まったまま使用すると、レールが削れる場合があります。
レールが削れ鋭利になった部分で、ケガをするおそれがあります。



お願い

交換の際は、当社（積水ホームテクノ（株））各営業所までご連絡ください。

●ラッチやヒンジは消耗品です。

●ドア枠や、障子の下部についているゴムパッキンは消耗品です。

●ドア面材とアルミ型材は接着されているため、ドア面材が破損した場合は障子交換となります。

4. お手入れ

アクセサリー

スライドフック付手すり・手すり・タオル掛け

毎日の
お手入れ



- 1 柔らかい布またはスポンジに浴室用中性洗剤などを含ませて、拭いてください。



注意



お手入れ時に、シンナー・ベンジン・アセトンなどの溶剤は使わないでください。
表面を傷めるおそれがあります。

収納棚

毎日の
お手入れ



- 1 スポンジに浴室用中性洗剤をつけ、軽くこすり洗います。細かな部分は歯ブラシで汚れを落とします。



- 2 この時、シャンプーボトルなども持ち上げて、たれたシャンプー液なども洗い流します。

- 3 洗剤分を十分に洗い流し、柔らかい布で水滴を拭き取ります。

週に1度の
お掃除



- 1 棚本体を外します。

※収納棚の取り外し方はP.16を参照ください。

- 2 スポンジに浴室用中性洗剤をつけ、軽くこすり洗います。

- 3 シャワーで洗剤分を十分に洗い流します。

- 4 柔らかい布で水滴をしっかり拭き取り、棚本体を元に戻します。



〈バー後部排水溝のお手入れ方法〉

- ①バーを持ち上げ②上に引っ張りながら
 - ③手前に倒すことでバー後部排水溝が露出し、お手入れできます。
- お手入れ後は、逆の手順でセットしてください。

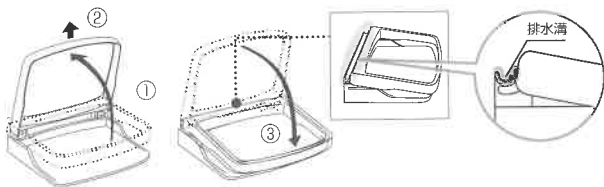

注意



バーを持ち上げて手前に倒す際は、まっすぐ倒してください。
ねじれた状態で倒すとバーが破損することがあります。

化粧棚

毎日の お手入れ



週に1度の お掃除



- 1 スポンジに浴室用中性洗剤をつけ、軽くこすり洗
いします。細かな部分は歯ブラシで汚れを落とし
ます。
- 2 この時、シャンプーボトルなども持ち上げて、た
れたシャンプー液なども洗い流します。
- 3 洗剤分を十分に洗い流し、柔らかい布で水滴を
拭き取ります。

- 1 スポンジに浴室用中性洗剤をつけ、軽くこすり洗
いします。
- 2 シャワーで洗剤分を十分に洗い流します。
- 3 柔らかい布で水滴をしっかり拭き取ります。

鏡

毎日の お手入れ



週に1度の お掃除



- 1 入浴後、飛び散った石けん泡などをシャワーで
よく洗い流します。
- 2 柔らかい布で水滴を拭き取ります。

- 1 スポンジに浴室用中性洗剤をつけ、軽くこすり
洗いします。
- 2 シャワーで洗剤分を十分に洗い流し、柔らかい
布で水滴をしっかり拭き取ります。



警告



鏡に衝撃や無理な力をかけないでください。
割れてケガをするおそれがあります。



お手入れ

4. お手入れ

水栓

水栓

毎日の お手入れ



柔らかい布

- 1 入浴後、石けん泡などをシャワーで洗い流しておきます。
- 2 柔らかい布で水滴を拭き取ります。

月に1度の お掃除



柔らかい布



歯ブラシ



浴室用
中性洗剤

- 1 歯ブラシに浴室用中性洗剤をつけて、細かい部分を洗います。
- 2 洗剤分を十分に洗い流します。
- 3 柔らかい布で水滴を拭き取ります。



お願い

●水栓器具の点検は、専門のサービス店が行いますので、ご要望があれば当社（積水ホームテクノ（株））各営業所までご連絡ください。

週に1度の お掃除



スポンジ



柔らかい布



浴室用
中性洗剤

- 1 スポンジに浴室用中性洗剤をつけ、軽くこすり洗いします。
- 2 シャワーで洗剤分を十分に洗い流し、柔らかい布で水滴をしっかり拭き取ります。



注意



樹脂の部分にミシン油やカーワックスなどがつくと光沢がなくなりますので、つかないようにしてください。



クレンザーやナイロンタワシなどはメッキの表面を傷めますのでご使用にならないでください。



やわらかい布



中性洗剤



クレンザー
ナイロンタワシ



❗ 冬季に凍結のおそれがある場合は、必ず使用後に配管と水栓器具の水抜きをしてください。破損による漏水するおそれがあります。

シャワーヘッド・シャワーホース

週に1度の お掃除



スポンジ



柔らかい布



浴室用
中性洗剤

- 1 スポンジに浴室用中性洗剤をつけ、軽くこすり洗いします。
- 2 湯桶などにためた水で洗剤分を十分に洗い流し、柔らかい布で水滴をしっかり拭き取ります。



お願い

●水栓・シャワーは、柔らかい布で磨いてください。
●水栓・シャワーヘッド、ホースのパッキンは消耗品です。専用のパッキンを使用してください。

照明



警告

- ❗ **取り替えなどの場合は、電源スイッチを必ず切ってください。**
濡れた手で作業すると、感電するおそれがあります。
- ❗ **交換する電球は器具表示を参考にご購入ください。**
表示以外のものをご使用すると火災の原因となります。
- ⊘ **カバーを外したまま使用しないでください。**
漏電のおそれがあります。



❗ **照明器具お取り替え後、照明カバー取り付けの際、必ず防水パッキンをきっちりはめてください。**

照明カバー内に水が入ると漏電や球切れのおそれがあります。



⊘ **交換の際は、浴槽の縁・風呂フタ・水栓・カウンターの上に乗らないでください。**

バランスを崩してケガをすることがあります。段ボール紙などで床を保護して、安定した踏み台をご使用ください。



注意

- ❗ **器具と電球が冷めてから交換してください。**
ヤケドの原因となります。
- ❗ **電球の取扱いは交換する電球のケース表示に従い正しく行ってください。**
- ⚠ **同じワット数であっても電球形状が異なると十分な浴室照度が得られない場合があります。**
- ⊘ **電球型蛍光灯タイプには、電球型LEDは使用できません。**
十分な照度が得られなかったり、電球が故障する場合があります。



⊘ **調光器は使用しないでください。**

ご使用になった場合、チラつきや点灯不良を起こすことがあります。



⚠ **電球の取り付けが不完全な場合、落下・不点灯・接触不良の原因となります。**



⊘ **照明器具のソケット部に、指定ワット数が明記してあります。お取り替えの場合は、指定ワット数より大きい(発熱量の大きい)電球を使用しないでください。**

照明カバーが溶けるおそれがあります。



お
手
入
れ

■電源スイッチをONにしても照明がつかないときは、電球が切れている可能性があります。次の手順で交換してください。

■冬季など周囲温度が低い場合は、明るくなるまでに時間がかかったり、チラつきが発生することがありますが、異常ではありません。

■推奨電球以外の場合、器具と干渉し取り付け出来ない場合があります。

■同じワット数であっても電球形状が異なると十分な浴室照度が得られない場合があります。

■LED照明は交換式ではありません。

●LED照明

[ポウル型 LED 照明]

- ①電源スイッチを必ず切ってください。
- ②照明カバーを左に回し、はずしてください。
- ③電球を取り替えてください。
- ④ゴムパッキンを忘れずに入れ、照明カバーを取り付けてください。ソケットにゴムパッキンが付いているのを確認してください。
- ⑤電源スイッチを入れ、点灯の確認をしてください。

[ダウンライト LED 照明]

ダウンライト LED 照明は交換式ではありません。



お
願
い

- ダウンライトLED照明がつかない時、照明カバーなどの交換の際には、当社(積水ホームテクノ(株))各営業所までご連絡ください。

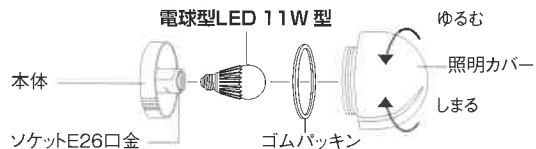

※電球型LEDタイプの使用可能電球は、LDA11L-G-D1(三菱電機)または、LDA11L-G/W(Panasonic)がご使用いただけます。ソケットに電球型番:LDA11L-G-D1の表記シールが貼付されています。



4. お手入れ

月に1度のお掃除



スポンジ



柔らかい布



浴室用
中性洗剤

- 1 電源 OFF にして、熱くないことを確認したうえでカバーを取り外します。
- 2 カバーは柔らかい布やスポンジに浴室用中性洗剤をつけて洗います。
- 3 洗剤分が残らないよう十分に洗い流し、柔らかい布で水滴を拭き取ります。
- 4 電球を取り外し、水で濡らし固く絞った布で汚れを拭き取ります。電球、カバーを元通りに取り付けます。



警告



お手入れの際は、浴槽の縁・風呂フタ・化粧棚の上に乗らないでください。

バランスを崩してケガをすることがあります。段ボール紙などで床を保護して、安定した踏み台をご使用ください。



注意



ゴムパッキングが、はみ出したりねじったりしないように、きっちり装着してください。

器具が破損するおそれがあります。



お買い

●照明カバーなどの交換の際には、当社（積水ホームテクノ（株））各営業所までご連絡ください。

お手入れ

洗面器

週に1度のお掃除



スポンジ



柔らかい布



歯ブラシ



浴室用
中性洗剤

- 1 スポンジに浴室用中性洗剤をつけ、軽くこすり洗いします。
- 2 細かい部分の汚れは、歯ブラシでこすって落とします。
- 3 シャワーで洗剤分を十分に洗い流し、柔らかい布で水滴をしっかり拭き取ります。

便器

汚れがひどい時



モップ



トイレ用
中性洗剤

- 1 汚物が付着して流水だけで汚れが落ちない場合は、モップなどにトイレ用中性洗剤をつけ、こまめにお手入れしてください。

水栓・給湯器・その他の付帯設備

■換気扇

■「除菌イオン機能搭載」換気暖房乾燥機

（「除菌イオン機能搭載」換気暖房乾燥機は消費生活用製品安全法により「特定保守製品」に指定されています。）

※P.6、P.18参照

■浴室テレビ

■水栓金具



警告



改造はしないでください。修理技術者以外の方は、分解したり、修理をしないでください。

火災・感電・ケガの原因となるおそれがあります。



それぞれの商品に添付されている「取扱説明書」および、本体の注意表示にそってお使いください。

誤った使い方をすると、思わぬ事故の原因となるおそれがあります。



お手入れ



5. 異常かなと思った時は

- 商品に異常が生じた時は、表を参照してください。
- それでも直らない場合は、当社（積水ホームテクノ（株））各営業所にご相談ください。
- なお、取扱説明書どおりに使用されても、まだ不明な点がある場合はご相談ください。

	現象	原因	処理方法	
浴室	浴室にカビが生える	換気と清掃は十分ですか？	入浴後はお湯が入っている浴槽には風呂フタをしめてから換気扇を回し、窓を開放するなどしてください。定期的に清掃してください。	P.24
	浴室から異臭がする	排水トラップの封水が不足していませんか？	バケツ1杯分程度の水を排水トラップに流してください。	P.31
		封水筒が外れていませんか？	封水筒を正しく取り付けてください。	
		排水トラップ内部やドア下が汚れていませんか？	排水トラップ内部・ドア下等を清掃してください。	
	壁や天井に水滴が多くついてしまう	・換気は十分ですか？ ・風呂フタをしめていますか？	入浴後はお湯が入っている浴槽には風呂フタをしめてから、できるだけ長く換気扇を回してください。	P.18
	使い始めると床や浴槽から音がする	樹脂の部品が温度差によって、膨張収縮することで発生する音です。	温度が安定すると音がしなくなります。異常ではありません。	
取れない汚れがある	・お手入れは十分ですか？ ・お手入れ方法は間違っていますか？	定期的に清掃してください。 お手入れのページを参照してください。	P.21	
浴槽	お湯をためると床や浴槽から音がする	樹脂の部品が温度差によって、膨張収縮することで発生する音です。	温度が安定すると音がしなくなります。異常ではありません。	
	洗剤の泡が残る	泡の量が多く、水だけが流れているためです。	シャワーを数回に分けて、かけ流してください。 ※洗剤の使用量が多いと泡の量が増え、排水と一緒になかなか泡が消えない場合があります。	
	鎖付ゴム排水栓	お湯が抜けてしまう	ゴム栓が正しくセットされていますか？	正しくセットしてください。
ストレーナーが正しく納まっていますか？ストレーナーがゴム栓に干渉していると、止水されません。			ストレーナーをきっちり納めてください。	
ゴム栓のゴムが劣化したり、ひび割れていませんか？			ゴム栓を交換してください。	P.26

異常かなと思った時は

	現象	原因	処理方法	
水栓 水栓本体	水栓からの吐水量が少ない	ストレーナーにゴミがたまっていますか？	ストレーナーを掃除してください。 (水栓器具の取扱説明書をご覧ください。)	
		給湯器の能力が不足していませんか？	浴室以外で給湯器を同時に使用しないでください。	
		浴室以外で給湯器を同時に使用していませんか？		
	水栓の配管から水が漏れている	パッキン(消耗品)が消耗していませんか？	パッキンを交換してください。 (水栓器具の取扱説明書をご覧ください。)	
	湯温が上がらない、変動する	温度調節ハンドルが40℃でロックされていませんか？	より熱い温度が必要な場合は安全ボタンを押しながら温度調節ハンドルを高温側に回してください。	
		給湯器の設定温度が低い不是吗？	給湯器の設定温度を上げてください。	
		ストレーナーにゴミがたまっていますか？	ストレーナーを掃除してください。 (水栓器具の取扱説明書をご覧ください。)	
		温度調節ハンドルのズレが発生している場合があります。(サーモ水栓の場合)	温度調整ハンドルを設定してください。 (水栓器具の取扱説明書をご覧ください。)	
		サーモカートリッジ(消耗品)が消耗している場合があります。(サーモ水栓の場合)	サーモカートリッジを交換してください。交換の際は、当社(積水ホームテクノ(株))各営業所までご連絡ください。	
	温度調節ハンドルが40℃までしか回らない	温度調節ハンドルは40℃でロックされていませんか？	より熱い温度が必要な場合は、安全ボタンを押しながら温度調節ハンドルを高温側に回してください。	
水栓の水(お湯)を止めると大きな音がする	水栓ハンドルを急開閉していませんか？ ※水圧が高い地域でご使用いただくと、配管内の水が急に止まる音や、配管の揺れによる音がする場合があります。	水栓ハンドルは、ゆっくり回してください。		
シャワー	メッキやステンレス部分の汚れが取れない	湯アカや石けんカス等の汚れが一度付着したまま放置すると、取れにくくなります。	水滴や洗剤、汚れは、付着したまま放置せず、こまめに拭き取ってください。	P.35
	シャワーヘッドから水が垂れる	シャワーを止めた後でも、シャワー内部に残っていた水滴が垂れている場合があります。 ※水漏れではありません。	気になる場合は、シャワーヘッドを振って、水切りしてください。	
	シャワーが弱い	水圧が低くありませんか？ ※水圧や設置階、その他の条件により、温度調節や流量調整が必要な場合があります。	温度調節や流量調整してください。	
		止水栓で流量をしばっていませんか？	止水栓で流量調整してください。	
	シャワーフックに掛けたシャワーヘッドが動く	シャワーヘッドを奥まで差し込んでいますか？	シャワーヘッドを奥まで十分に差し込んでください。	
	シャワーヘッドがシャワーフックから抜ける	ワンストップシャワーで止水した状態でスライドバーを下ろしていませんか？	ワンストップシャワー側は、吐水状態でスライドバーを下ろしてください。	
照明	照明が点灯しない	ブレーカーが落ちていませんか？	ブレーカーを上げてください。	
	照明が点灯しない (ボウル照明の場合)	電球が外れたりゆるんでいませんか？	スイッチを切って、電球を確実にはめてください。	
		電球の寿命が切れていませんか？ ※電球の寿命は、種類によってことなります。 ※電球の寿命は、同じ種類であってもばらつきがあります。(全体の半数が寿命にきた期間が表記されています。)	スイッチを切って、電球を交換してください。	P.36



異常かと思った時は

5. 異常かなと思った時は

	現象	原因	処理方法	
床	翌朝になっても床に水が残っている	石けんカス等の汚れが付着して撥水しているためです。	ティッシュペーパーと浴室用中性洗剤を使用して、清掃してください。	P.28
		風呂フタが開いていませんか？	風呂フタをしてください。	
		換気扇を回していますか？	換気扇を回してください。	
	翌朝になっても床に水が残っている(パターンのない床の周囲)	パターンのない床の周囲は、らくり〜んフロアの効果がありません。水が残ることがあります。		
カ排水口	翌朝になっても床に水が残っている(排水口カバー)	床面と独立している排水口カバーは、水が残ることがあります。		
		排水トラップ	トラップから異臭がする	ヘアキャッチャーに髪の毛やゴミが溜まっていませんか？ 封水筒が外れていませんか？
	洗い場に勢いよく排水すると浴槽排水口の水位が上がる(逆流する)	洗い場と浴槽の排水トラップはつながっているため勢いよく水を流すと浴槽排水口の水位が上がります。	ゆっくり排水してください。	
鏡	鏡がくもる	湯アカや石けんカス等の汚れが付着すると、通常よりもくもりやすくなります。	鏡の種類にあった方法で汚れを落としてください。	P.34
手すり タオル掛け 収納棚	メッキやステンレス部分の汚れが取れない	湯アカや石けんカス等の汚れが一度付着したまま放置すると、取れにくくなります。	水滴や洗剤、汚れは、付着したまま放置せず、こまめに拭き取ってください。	P.33
物干バー	物干バーが落下する	制限重量以上の洗濯物をかけていませんか？	制限重量以上をかけないでください。	P.18
換気扇	スイッチを入れるとブレーカーが落ちる	換気扇に直接水をかけましたか？	直ちに使用を中止して、連絡してください。	
	換気扇を強換気になると、ドアが自然に開く	ラッチがゆるんだり、磨耗したりすると発生する場合があります。 ラッチやローラーの調整が弱くなっています。	入浴中は、強換気を控えてください。 ラッチやローラーの調整をしてください。	P.19～ P.20
天井	天井に水滴が多くついてしまう	・換気は十分ですか？ ・風呂フタをしめていますか？	入浴後はお湯が入っている浴槽には風呂フタをしめてから、できるだけ長く換気扇を回してください。	
ドア	ドアの開閉が重い	ラッチやローラーの調整不足が原因のひとつです。	ラッチやローラーの調整をしてください。	P.19 ～ P.20
	障子が外れやすい	戸車の向きが間違っていないですか？	戸車の向きを正しい方向に直してください。	P.20
機能商品	・24時間換気暖房乾燥機 ・換気扇 ・浴室テレビ		調子が悪い場合は、直ちに使用を中止し、それぞれの取扱説明書をご覧ください。	

異常かなと思った時は



6. アフターサービス

1. 品質保証について

(1) 保証期間

バスコア本体は、ご契約先への引渡し日より下記の期間を保証期間とします。

- ①防水性能についての品質保証期間……………10年間
- ②防水性能以外についての品質保証期間……………2年間

(2) 保証内容

①バスコアの防水性能および防水以外の性能について、施主より申し出があり、弊社製品及び組立に不備があると認められる場合。

注 1) 防水性能とは…バスコア外へ漏水しないことをいいます。(ただし、ドア上部換気口からのね水など他に影響のない程度の水滴などは、漏水の対象から除外いたします。)

(3) 保証期間内でも次の場合は免責(有償)となります。

- ①取扱説明書等に基づかない不適切な使用、日常の維持管理の不備に起因する場合
- ②建築躯体に起因する場合、弊社組立範囲外の周辺工事、設備機器に起因する場合
- ③引渡し後の改造、移動、メンテナンスその他の指定外の独自変更等に起因する場合
- ④住宅用途以外(業務用、船舶・車両等、不特定者での使用環境等)に転用された場合
- ⑤井戸水、温泉その他水道関連法令に定める基準外の水の供給、水圧に起因する場合
- ⑥指定外の電源(電圧、周波数)の使用に起因する場合
- ⑦弊社製品外からの給湯・給水等によってもたらされる錆・水垢等に起因する場合
- ⑧水栓・排水栓等の砂やゴミ噛み、トラップ・ストレーナーのゴミ詰まり等に起因する場合
- ⑨火災・爆発等の事故、地震・塩害等天災地変、温湿度等の異常環境に起因する場合
- ⑩盗難・破壊・公害等の第三者、動物・昆虫等その他要因に起因する場合
- ⑪経年変化による変色、使用に伴う摩耗・傷・曇り、カビ・汚れの固着等、外観の変化
- ⑫寒冷地仕様でない製品における凍結等による損傷
- ⑬強酸・強アルカリ・硫黄等、製品に影響を与える薬剤・洗剤等起因する場合
- ⑭水栓の止水コマ、ゴム栓、風呂蓋、照明の電球等の消耗品、日常メンテナンス部品

2. 修理を依頼されるとき

(1) 修理を依頼されるときは、下記の内容をご連絡ください。

- ①お名前、ご住所、電話番号
- ②商品名「BSⅢN シリーズ」・モデル・管理 No. →下記を参照してお客様の管理 No. (CS No.) をご確認ください。
- ③取付年月日
- ④故障部品と内容・異常の状況
- ⑤訪問ご希望日

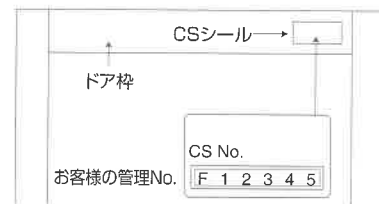

(2) 依頼先・お問い合わせ先

お求めの販売店または、本書最後に記載の最寄りの積水ホームテクノ(株)各営業所(営業時間9:00~17:30土日祝休業)にご連絡ください。

3. 廃棄について

お客様へ『廃棄時のお願い事項』

- ・この商品を廃棄処分する場合には、必ず公的な許可を受けている処理業者様にご依頼頂くようお願い致します。
- ・この商品の廃棄部材の不法投棄等がありました場合は、廃棄の依頼者が法律により処罰されます。

アフターサービス

お問い合わせ

アフターメンテナンス・修理に関するお問い合わせは、地域毎にお問い合わせ先が分かれております。
下記よりお問い合わせ下さい。

お問い合わせ受付時間 平日 10:00 ~ 17:00(土・日・祝祭日、及び年末年始、GW、夏休みを除く)

関東甲信越、中部・近畿、北陸地区

お客様の都道府県	お問い合わせ先	住所	電話番号
■関東甲信越 東京都・神奈川県・茨城県・千葉県 埼玉県・栃木県・群馬県・山梨県 新潟県・長野県・静岡県 ■中部 愛知県・三重県・岐阜県 ■近畿・北陸 大阪府・京都府・奈良県・滋賀県 和歌山県・兵庫県・石川県・福井県 富山県	積水ホームテクノ(株) アフターサービスセンター	〒532-0003 大阪府大阪市淀川区宮原3-4-30 ニッセイ新大阪ビル17階	フリーダイヤル 0120(855)026

北海道地区

お客様の都道府県	お問い合わせ先	住所	電話番号
北海道	積水ホームテクノ(株) 首都圏 札幌営業所	〒007-0837 北海道札幌市東区北37条東29-6-15	011(789)6670

東北地区

お客様の都道府県	お問い合わせ先	住所	電話番号
青森県・秋田県・宮城県・山形県 岩手県・福島県	積水ホームテクノ(株) 東北アフターサービスセンター	〒984-0031 宮城県仙台市若林区六丁目字柳堀8-1	フリーダイヤル 0120(855)026

九州地区

お客様の都道府県	お問い合わせ先	住所	電話番号
福岡県・佐賀県・長崎県・大分県 熊本県・宮崎県・鹿児島県	積水ホームテクノ(株) 西日本支店 福岡営業所	〒812-0013 福岡県福岡市博多区博多駅東3-12-24 博多駅東QRビル4階	092(433)1183

中・四国地区

お客様の都道府県	お問い合わせ先	住所	電話番号
岡山県	積水ホームテクノ(株) 西日本支店 岡山営業所	〒700-0826 岡山県岡山市北区磨屋町10-20 磨屋町ビル5階	086(221)5530
広島県	積水ホームテクノ(株) 西日本支店 広島営業所	〒732-0824 広島県広島市南区的場町1丁目2番地21号 広島第一生命OSビル1階	082(568)7150
山口県	積水ホームテクノ(株) 西日本支店 山口営業所	〒754-0021 山口県山口市小郡黄金町2番地21号 スクエア新山口ビル 1階	083(974)3801
香川県・徳島県・高知県	積水ホームテクノ(株) 西日本支店 四国営業所	〒761-0301 香川県高松市林町1509番地 丸忠第7ビル	087(868)3806
愛媛県	積水ホームテクノ(株) 西日本支店 松山営業所	〒791-1102 愛媛県松山市来住町1075-2	089(970)0369
鳥取県	山陰セキスイ商事(株) 鳥取営業所	〒680-0911 鳥取県鳥取市千代水3-51	0857(28)1231
島根県	山陰セキスイ商事(株) 松江営業所	〒699-0111 島根県八束郡東出雲町意宇南1-5-3	0852(53)0702

積水ホームテクノ株式会社

※右記QRコードの使い方:無料にて配布されております「QRコードリーダー」のアプリをインストールしていただき、ご自身が使う際に不具合の少ないものをメインとしてインストールしてお使いください。(初期にインストールされているアプリがございましたらそちらをご利用ください)※記載されている仕様・設備は、改良のため予告なく変更する場合があります。※記載されている住所は、移転のため変更する場合があります。最新情報は積水ホームテクノ(株)ホームページ <http://www.sekisui-hometechno.co.jp/> でご確認ください。※無断転載を禁じます。※掲載内容は、2017年4月現在のものです。

アフターサービス
お問い合わせ先



ご用命は当店へ



資料No.
HPN891

2017年5月20日作成 第1版
(4,000)